

Уличный детектор  
высокой установки  
**HX-80NRAM**

# Инструкция по установке



HX-80NRAM	С батарей с 2 ПИР и функцией Анти-Маскинг
-----------	---



- С батарей
- Логика экономии заряда батареи
- Совместимость с большинством беспроводных передатчиков
- Дальняя область детекции (24.0 м)
- Гибкая настройка зоны обнаружения с помощью пластин и заслонок.
- Уникальный пироэлемент
- Понятный и логичный
- Логика двойной обработки сигнала
- Логический анализ колебаний растительности
- Цифровой Анти-Маскинг

## Содержание

1	Меры предосторожности при установке	2
1-1	Перед установкой	2
1-2	Комплектация	3
1-3	Монтажные отверстия	3
2	Область детекции	4
2-1	Схема зоны детекции	4
2-2	Как уменьшить дальность области обнаружения	6
2-3	Как отключить короткую область зоны детекции	8
3	Подготовка	10
3-1	Подготовка передатчика	10
3-2	Подготовка батареи	11
4	Установка (Батарея и Передатчик)	12
4-1	Установка Батареи	12
4-2	Установка передатчика и блока батареи	15
5	Установка (Кронштейн и основное устройство)	16
5-1	Установка с кронштейном	16
5-2	Регулировка вертикального угла	18
5-3	Установка без кронштейна	18
5-4	Проводка	19
5-5	Настенный тампер (Опция)	20
6	Тест на движение	22
7	Установка	22
8	LED индикатор	26
9	Спецификация	27
9-1	Спецификация	27
9-2	Размеры	28





# 1 INSTALLATION PRECAUTIONS

## 1-1 Перед установкой

 <b>Предупр.</b>	Несоблюдение инструкций с этим указанием и неправильное обращение может привести к смерти или серьезным травмам.
 <b>Внимание</b>	Несоблюдение инструкций с этим указанием и неправильное обращение может привести к травмам и/или материальному ущербу.

Этот  знак означает, рекомендация.

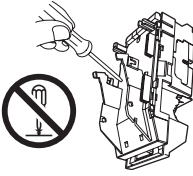
Этот  знак указывает на запрет.

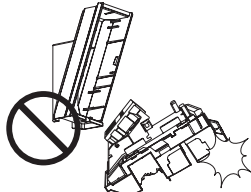
 <b>Предупр.</b>	 <b>Предупр.</b>	 <b>Внимание</b>
		
Не ремонтируйте и не модифицируйте устройство.	Хранить вдали от воды.	Установите устройство надежно.

Высота установки

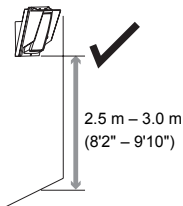

Установите детектор параллельно земле.

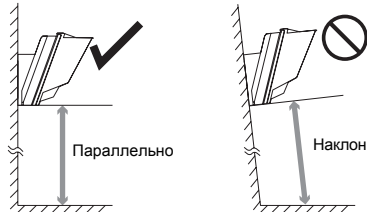

Рассмотрите направление приближения человека а также зоны обнаружения



Установить датчик в местах где исключено ложное срабатывание. Например:

• Солнечный свет и отражение

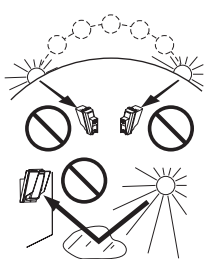

• Источник тепла

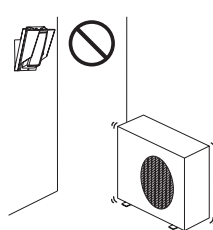

• Объекты, движущиеся на ветру

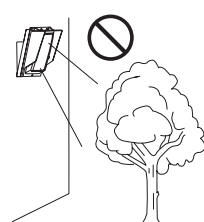

## 1-2 Комплектация

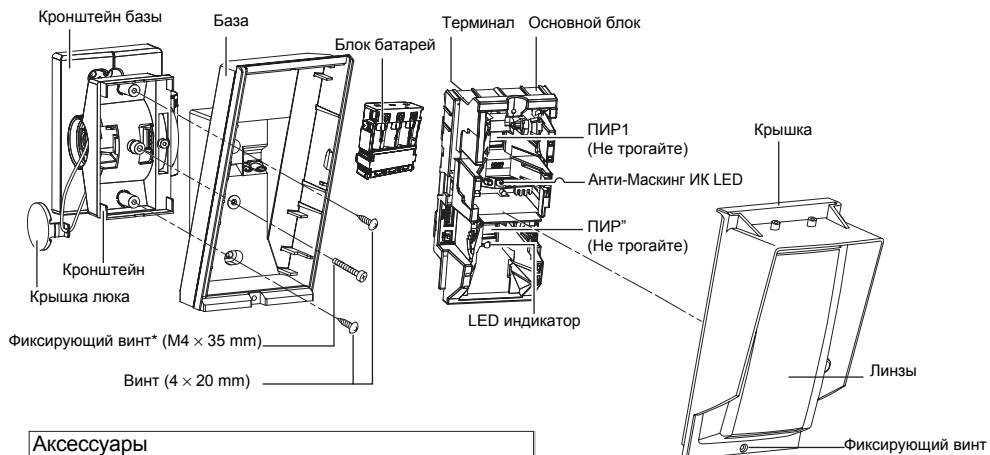

### Аксессуары

Провода



Сигнал. кабель



Липкие ленты

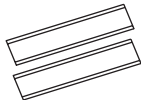

Макет батареи



Комплект винтов

Для совместного

Винт (4 x 20 mm)



Для наст. монтажа

Винт (4 x 20 mm)



\*Фиксирующий винт крепится к кронштейну базы

Передатчик и батареи не включены.

## 1-3 Монтажные отверстия

### Основной блок

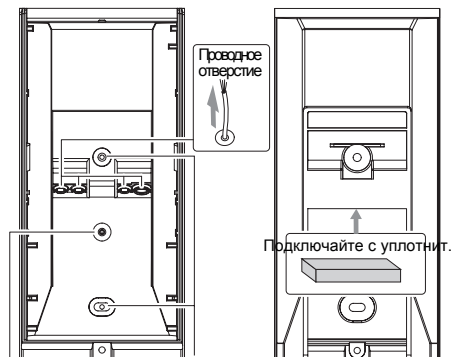

Для кронштейна  
Вверх-низ  
фиксирующий винт

Для крепления к стене  
Кронштейна (шаг  
установки 83.5 mm (3.29"))

### Кронштейн

Отверстие подключения

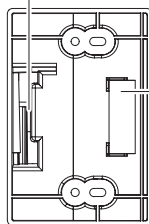

(Имеющийся в наличии)  
Универсальный магнит  
переключатель установка  
положения

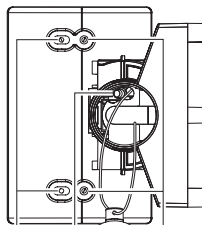

Для крепления  
к стене

Для крепления  
переключателя

Регулировочный винт

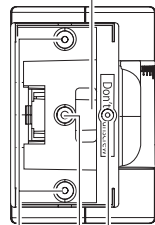

Отверстие проводки

Не трогать

Вверх-низ  
фиксирующий винт

Для крепления основного  
устройства

## 2 Зона детекции

### 2-1 Схема зоны детекции

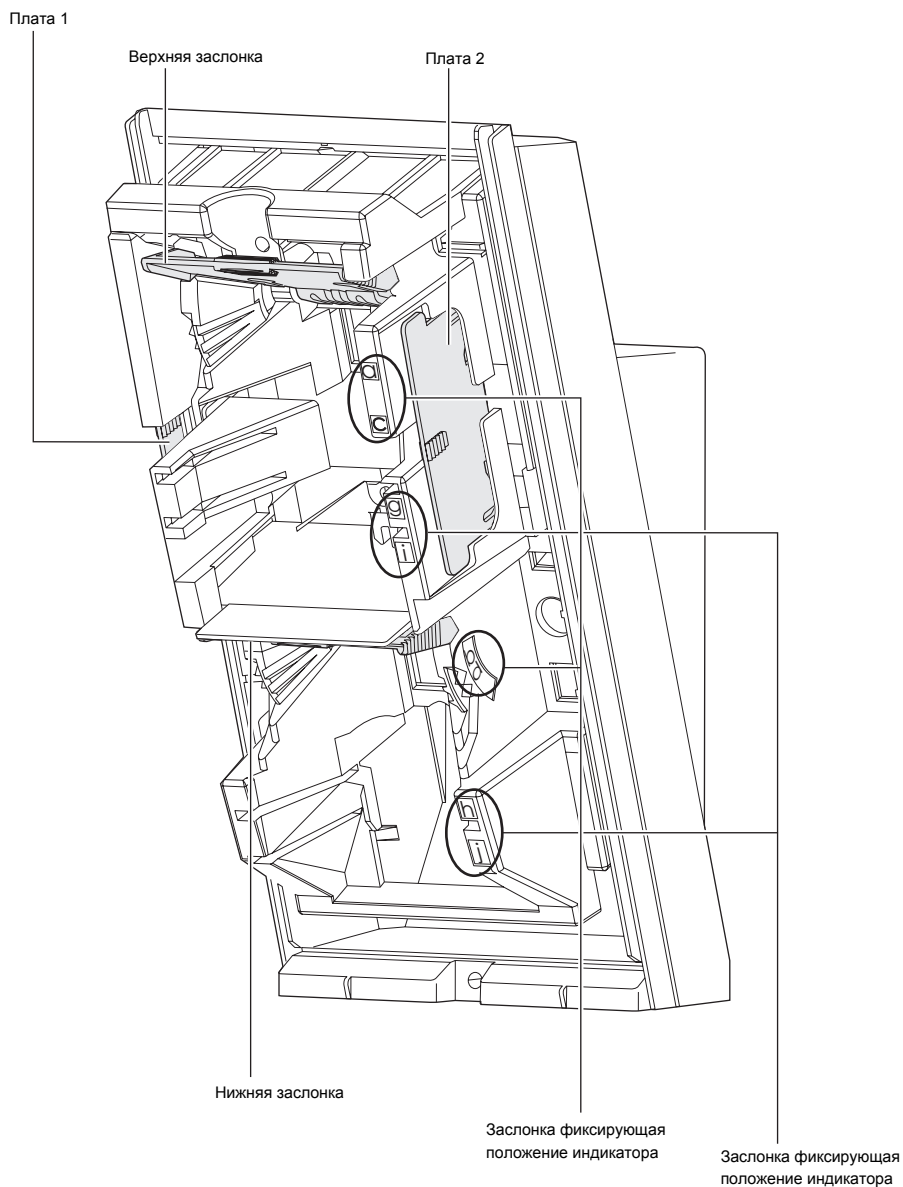

# Зона детекции (заводская установка)

Вид сбоку  
3.0 m (9'10")

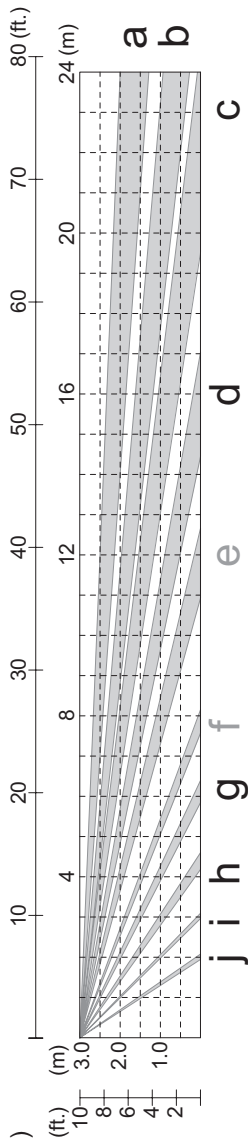

Внимание>>

Регулируется 1 кликом (1.25° вверх) для 3.0 m (9'10") Высота установки . (см. 5-2)

2.5 m (8'2")

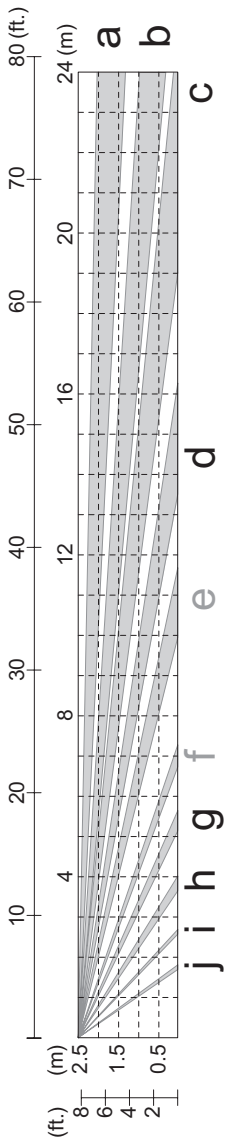

Внимание>>

• Регулируется 2 кликами (2.5° вверх) для 2.5 m (8'2") высота установки. (см. 5-2)

Вид сверху

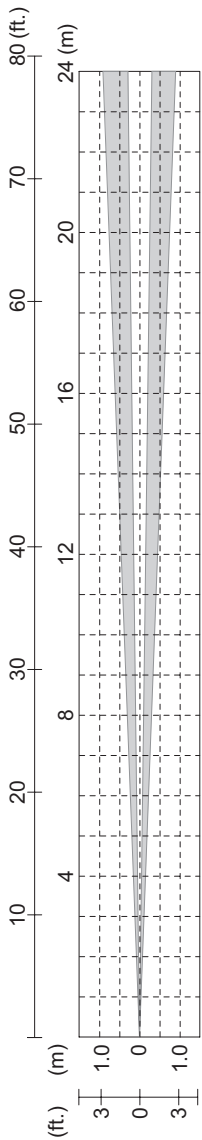

## 2-2 Как уменьшить дальность области обнаружения.

Для регулировки дальности обнаружения установить верхние и нижние заслонки следующим образом:

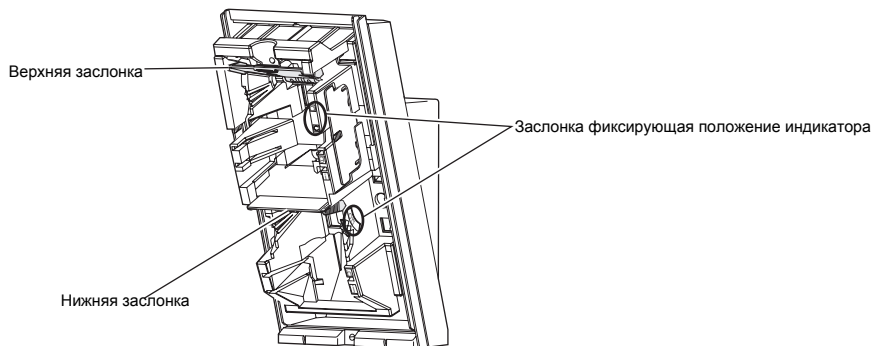

1 Вытяните заслонку.

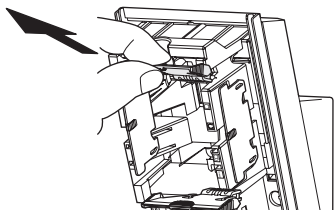

### **Примечание>>**

Если нижняя заслонка находится в положении заводской установки, сдвиньте ее большим пальцем.

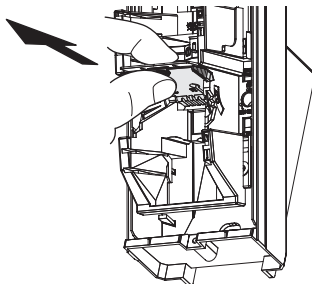

2 Переместите заслонку в положение соответствующее желаемому расстоянию обнаружения.

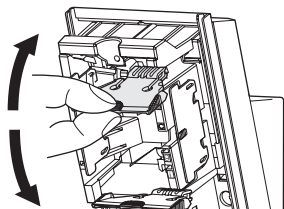

3 Нажмите на заслонку до щелчка .

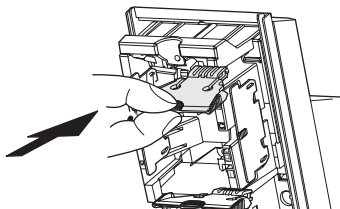

## ПИР сокращение дальности области детекции

Дальность детекции в следующей таблице может быть ограничена путем объединения позиций заслонки.

Используйте следующую таблицу для определения позиции верхних и нижних заслонок которые устанавливают необходимую макс. дальность детекции.

Примечания:

1. Расстояние может изменяться в зависимости от условий окружающей среды.
2. Всегда применяйте тест на движение для подтверждения расстояние детекции.

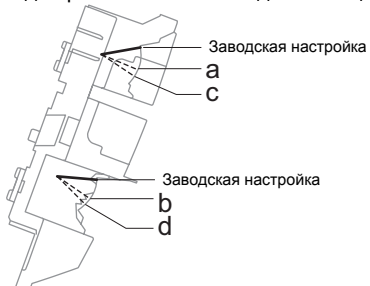

Нижняя	Заводская настройка	b	d
Верхняя	Заводская настройка	b	d
Заводская настройка	24.0 m (80')	N.A.	N.A.
a	① 18.0 m (60')	② 13.0 m (42'8")	N.A.
c	N.A.	③ 10.0 m (32'10")	④ 6.5 m (22')

Примечание: Используйте только следующие комбинации для настройки заслонки.

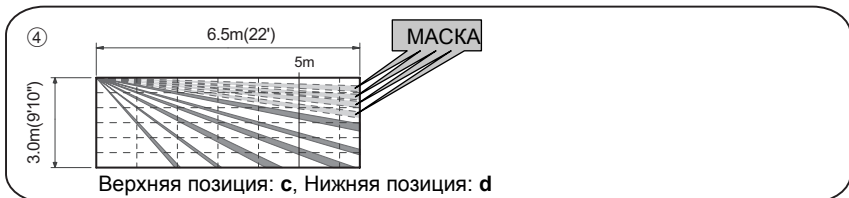
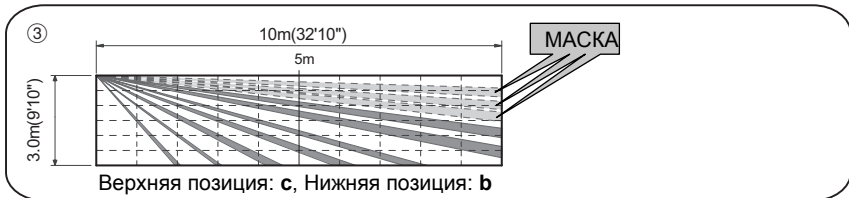
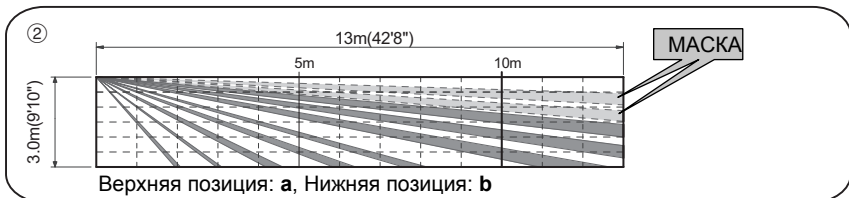
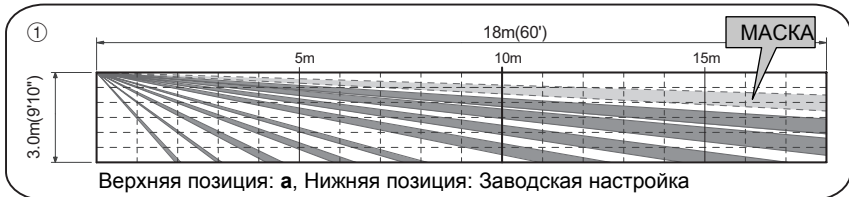

## Как отключить короткую область дальности обнаружения.

Чтобы настроить короткий диапазон обнаружения, настройте верхнюю и нижнюю пластины следующим образом:

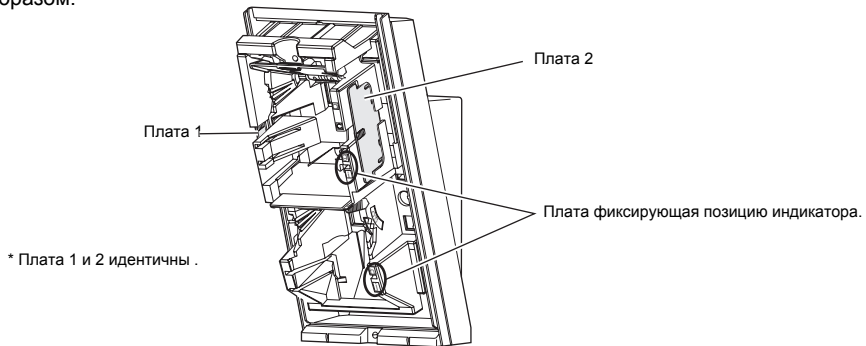

**1** Выньте плату.

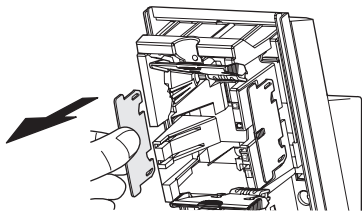

**2** Вставьте плату в положение определяющее необходимое расстояние маскировки до щелчка.

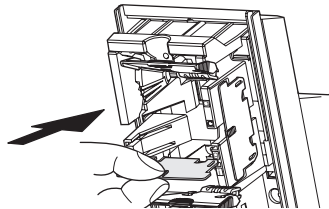

**3** Если какая-либо плата не используется поместите её в место хранения .

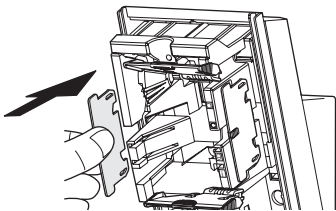

**Примечание>>**

Будьте осторожны, не потеряйте пластины..



## Отключение ПИР малой дальности области детекции.

Используйте следующую таблицу для определения позиции плат, которые маскируют необходимые области .

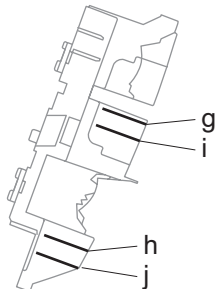

Нижняя	Не использ.	j	h
Верхняя	Заводская настр.	①	N.A.
Не использ.	N.A.	②	③
g	N.A.	N.A.	④

Примечание: Используйте только следующие комбинации для настройки плат.

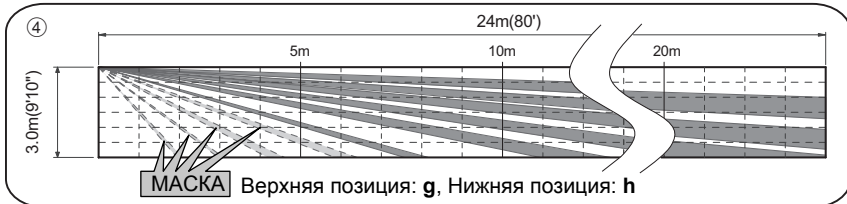
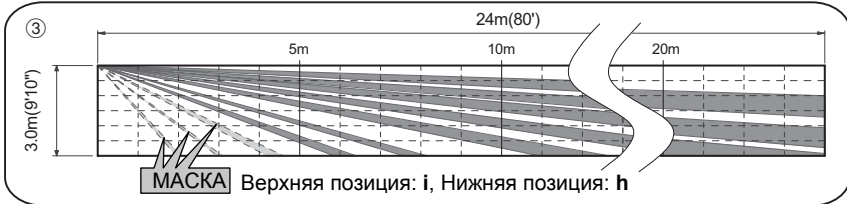
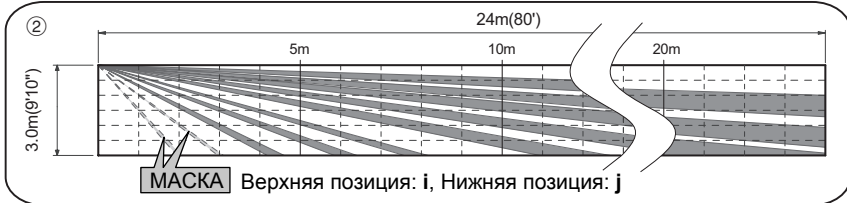
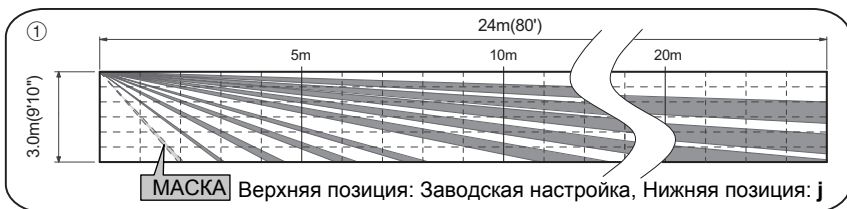

# 3 ПОДГОТОВКА

Для использования HX-80NRAM, сначала подготовьте передатчики и батареи. В первую очередь проверьте следующую схему.

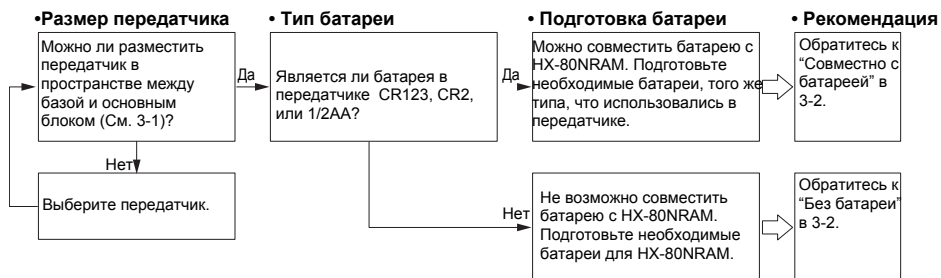

## 3-1 Подготовка передатчика

Передатчики могут быть установлены в одной из двух позиций в зависимости от их размеров как показано далее.

Пример 1) 122 × 50 × 33 mm

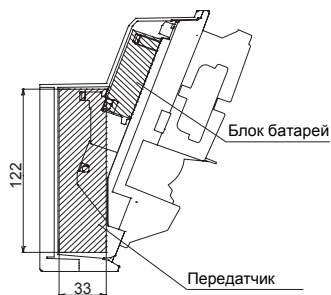

Пример 2) 80 × 50 × 22 mm

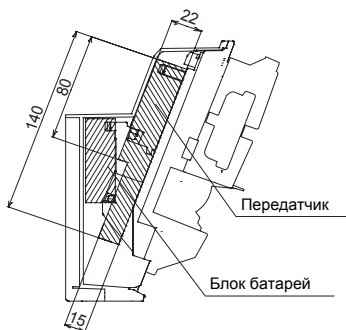

## 3-2 Подготовка батареи

### -Совместно с батареей

(См.4-1.)

Предназначеное питание в блоке батарей для питания HX-80NRAM и передатчика.

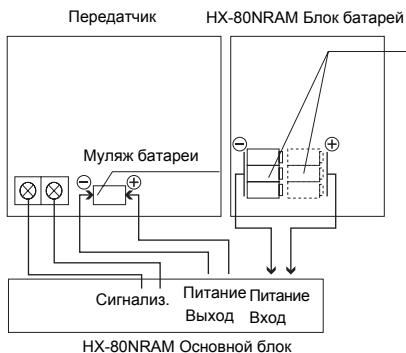

Заметим, что тип батареи должен быть такими же, как и для передатчика.

Тип	CR123A	CR2	1/2AA	12AA(*1)
Напряж.	3.0VDC	3.0VDC	3.6VDC	72VDC(*1)
Кол-во ячеек	3	3	3	6 (*1)

\*1: 3.6 VDC 1/2 AA серия батарей.

### -Без батареи

(См. 4-1.)

Отдельные батареи для HX-80NRAM и передатчика

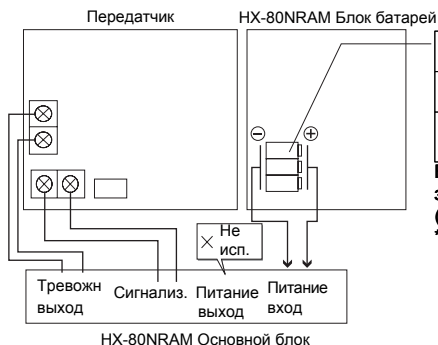

Тип	CR123A
Напряж.	3.0VDC
Кол-во ячеек	3

Если CR123A батареи не доступны, можно заменить на три батареи CR2 (3.0 VDC). Не используйте 1/2AA батареи.

\* Не используйте прилагаемый макет батареи или свинцовую батарею.

## 4 Установка (Батарея и Передатчик)

### -Процедура установки

Определение длины обнаружения

Установка Батареи  
-Совместно с батареей  
-Без батареи

Установка Передатчика и Блока  
Батарей

### 4-1 Установка Батареи

#### -Совместно с Батареей

#### ⚠ Предупреждение

Не используйте батареи различной емкости (например смешивая новые и использованные батареи или от различных производителей и/или их типы вместе. Не соблюдение этого, может привести к взрыву, утечке электролита, выделение токсичных газов или другие последствия, которые могут быть вредны для людей и имущества.

- 1 Отсоедините блок бат. от основного блока. 2 Снимите крышку блока батарей.

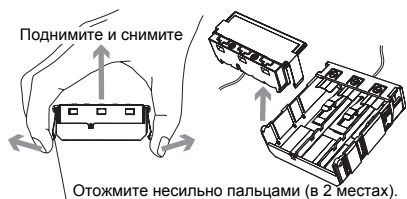
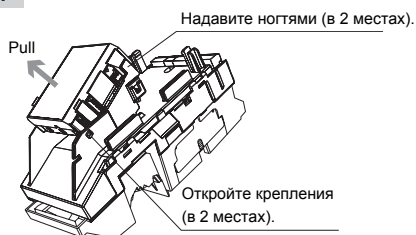

- 3** Установите батареи и крышку в правильное положение с помощью обозначений на стороне батарейного блока . Сожмите крышку крепко ногтями с правой и левой стороны.

CR123A×3 (3.0VDC)

CR2×3 (3.0VDC)

1/2AA×3 (3.6VDC)

1/2AA×6 (7.2VDC×3) (\*1)

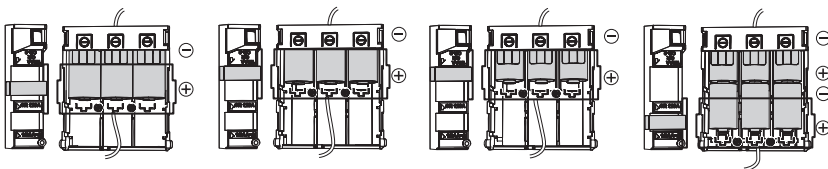

\*1: 3.6 VDC 1/2 AA серии батарей.

**Внимание>>**

Во избежании короткого замыкания, не подключайте концы красного и черного проводов вместе.



- 4** Откройте крышку передатчика и извлеките аккумулятор.

- 5** Место батареи (входит в комплект) и муляж батареи в ячейке батареи передатчика.



- 6** Подключите кабель сигнализации к передатчику и закройте крышку .

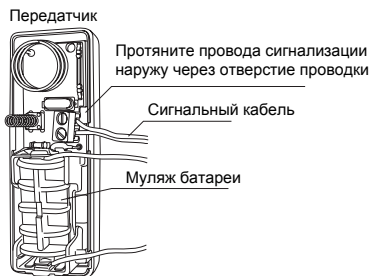

\* Открутите и отрежьте часть, которая соответствует применяемому типу аккумулятора.

## -Без батареи

Расположите в 3 ячейках каждый из CR-123A (рекомендовано) или CR2.

### ⚠ Предупреждение

Не используйте батареи различной емкости (например смешивая новые и использованные батареи или от различных производителей и/или их типы вместе). Не соблюдение этого, может привести к взрыву, утечке электролита, выделение токсичных газов или другие последствия, которые могут быть вредны для людей и имущества.

- 1** Отсоедините блок бат. от основного блока. **2** Снимите крышку блока батарей.

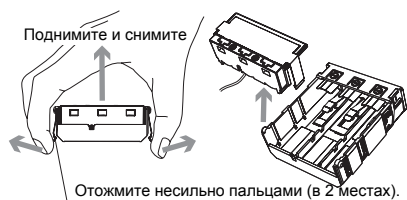
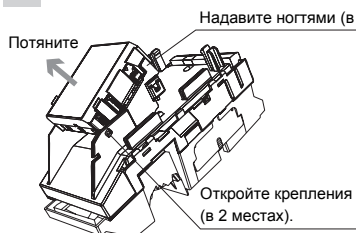

- 3** Установите батареи и крышку в правильное положение с помощью обозначений на стороне батарейного блока. Сожмите крышку крепко ногтями с правой и левой стороны.

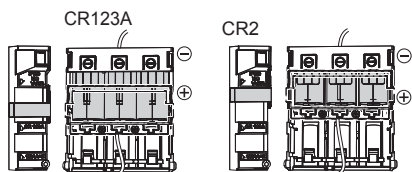

- 4** Подключите кабель сигнализации к передатчику и закройте крышку .

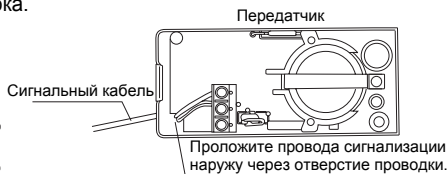

### **Внимание>>**

Во избежании короткого замыкания, не подключайте концы красного и черного проводов вместе.

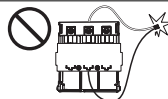

## 4-2 Установка передатчика и Блока батарей

- 1 Используйте липкую ленту (входит в комплект), при установке передатчика в основной блок.

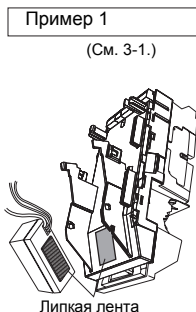

- 2 Подключите кабель сигнализации к клеммам основного блока.

- 3 Установите батарейный блок в основной блок и подключить необходимые провода к контактной колодке. (См. 5-4 "Проводка".)

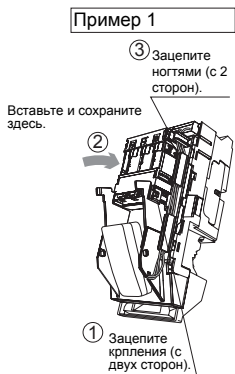

### **Внимание>>**



Установите провода батареи и сигнального кабеля через канавки как показано на диаграмме. Отрежьте лишнюю часть проводки на необходимую длину. Висящие провода могут быть убраны в базу.

## 5 Установка (Кронштейн и Главный блок)

Используйте кронштейн для обычной установки. Устройство может быть установлено непосредственно на стене, без кронштейна, только если выполнены следующие три условия:

- Высота установки составляет менее 3 м (9'10").
- Горизонтальная регулировка не требуется
- Поверхность должна быть ровной.

### 5-1 Установка с кронштейном

Использование кронштейн позволяет настроить устройство по горизонтали  $\pm 90^\circ$ . В тех случаях, где поверхность является неровной и/или не параллельной с детектором, можно настроить устройство вертикально  $\pm 20^\circ$ .

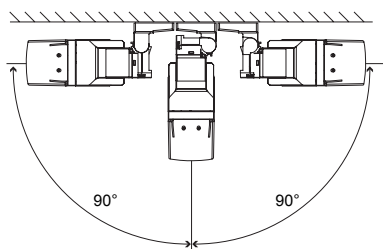

1 Уберите верх-низ фиксирующий винт.

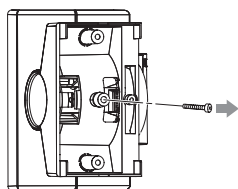

2 Нажмите на клипс осевой крышки удалите осевую крышки.

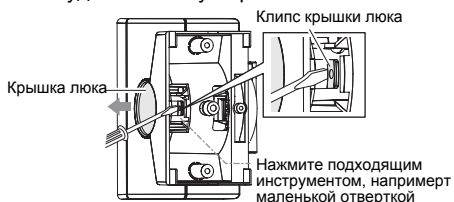



3 Ослабьте рег. винт на два оборота.

4 Определите гориз. направление (влево или вправо) детектора перед установкой кронштейна на стену.

Регулировочный винт

**Внимание>>**

Не ослабляйте винт слишком сильно. Он может выкрутиться.

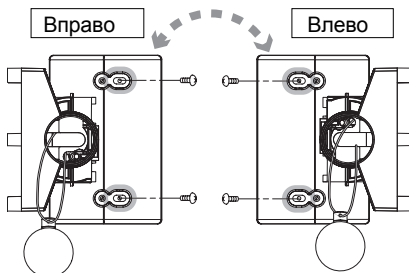
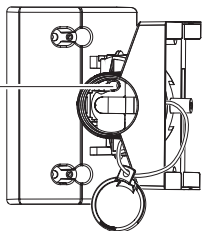

5 Вкрутите винт фиксирующий верх-низ в отверстие для подключения кронштейна.

6 Протяните провод через отверстие базы и установите базу на кронштейн.

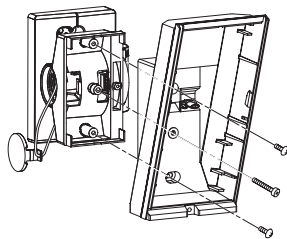
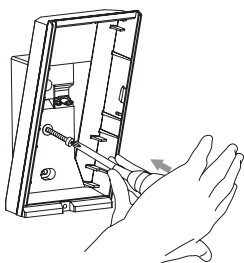

7 Затяните рег. винт по часовой стрелке.

8 Проведите на терминал и установите основной блок и объектив на базе.

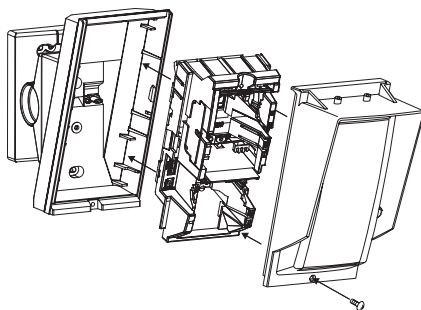
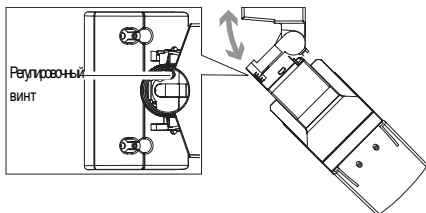

9 Выполните 5-2 "Регулировка угла по вертикали".

10 Снимите крышку и основной блок, чтобы затянуть фиксирующий верх-низ винт, и установите основной блок и крышку на базу еще раз.

11 Установите осевую крышку на место.

## 5-2 Регулировка вертикального угла

Для лучшей производительности, установите детектор параллельно земле.  
Выберите длину обнаружения. Для изменения расстояния детекции, отрегулируйте позиции заслонки и пластины, Обратитесь к 2-2, 2-3 для подробной информации.

Выполните тест на движение для обеспечения детекции параллельно земле.

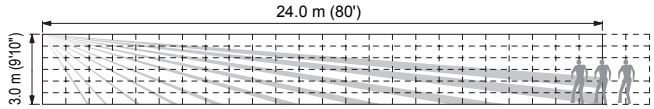

Если длина детекции короче чем та, которая была установлена (См. стр. 7), измените верхний угол детектора.

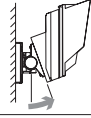

Если длина детекции длиннее чем та, которая была установлена (См. стр. 7), измените нижний угол детектора

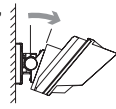

Если длина детекции равна той, которая была установлена (См. стр. 7), настройка завершена.

### **Внимание>>**

- Если база устройства уже параллельна земле, не меняя длины детекции, наклоните основной блок вверх или вниз. Обратитесь к 5-1 за подробностями.

Пример (уровень земли) 0° является настоящим.

Регулируется 2 кликами (2.5° вверх) для 2,5 м (8'2") высоты установки.

Регулируется 1 кликом (1.25° вверх) для 3.0 м (9'10") высоты установки.

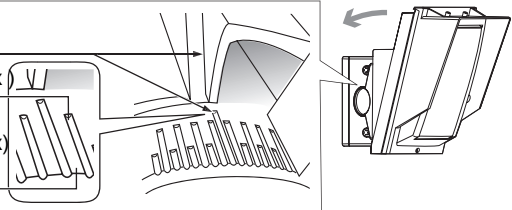

## 5-3 Установка без кронштейна

1 Закрепите основание на стене.

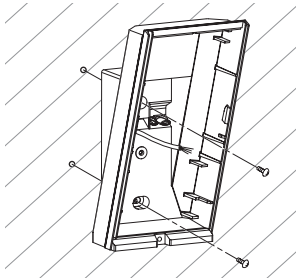

2 Установите основной блок на базе.

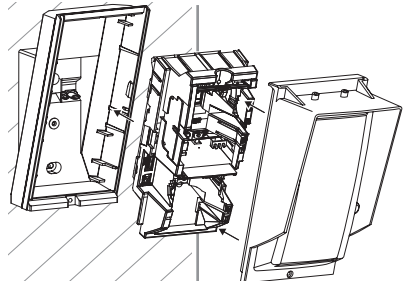

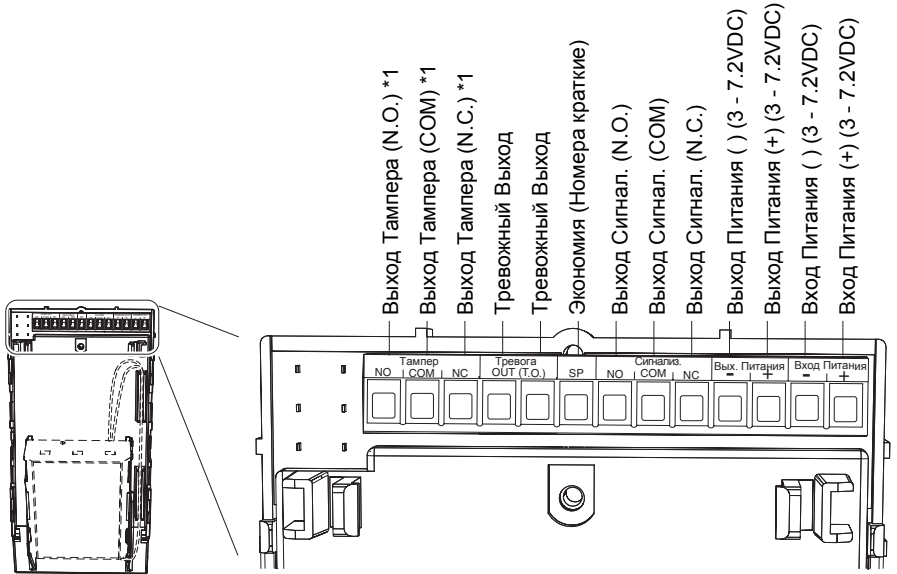

\*1: TAMPER клеммы для подключения к 24-часовому контролю цепи.

### -Совместно с батареей

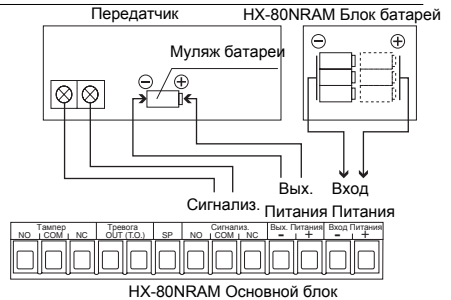

### -Без батарей

- Используйте передатчик с 2 входами и подключите один провод к входу сигнализации а другой провод к тревоге HX-80.

- Примечание: Если передатчик имеет "вход разрядки батареи" подключите его к Тревожному проводу. Используйте 2 небольших передатчика и подключите один к проводке сигнализации, а другой к тревожной проводке (размеры таких передатчиков должны быть достаточно малы, чтобы разместиться внутри HX-80N RAM (A/B)).

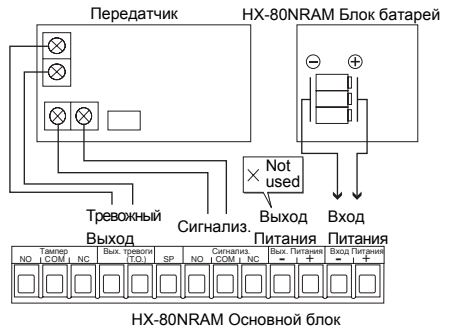

Универсальный магнитный выключатель может быть установлен как настенный тампер. Пространство установки для магнитного переключателя на задней части основного блока кронштейна. Максимальный размер применимый для магнитного переключателя: D 9 mm (0.35") × W 40 mm (1.57") × H 9 mm (0.35") Магнитный переключатель не включен.

### Основной блок

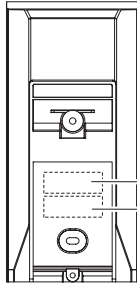

Магнитный переключатель (боковая стенка) место установки  
Магнитный переключатель (со стороны базы) место установки

### Кронштейн

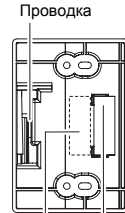

Проводка

Магнитный переключатель (сторона кронштейна) место установки

Магнитный переключатель (со стороны стены) место установки

## -СХЕМА

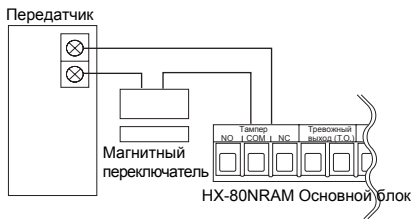

## -Установка

- 1** Установите магнитный переключатель (боковая стенка) к стене. Для определения места установки, используйте “Шаблон положения установки”, на внутренней стороне устройства.

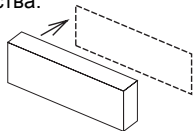

- 2** Откройте отверстие для проводки инструментом, например отверткой.

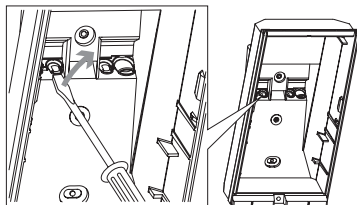

- 3** Установите другую часть магнита переключателя на задней панели или кронштейне. Вытяните проводку через отверстие.

Если вы не используете кронштейн

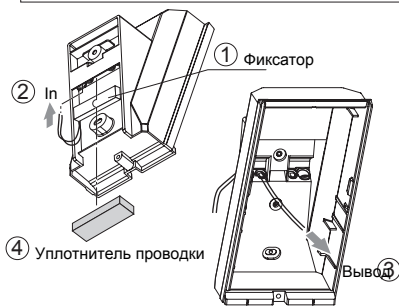

При использовании кронштейна

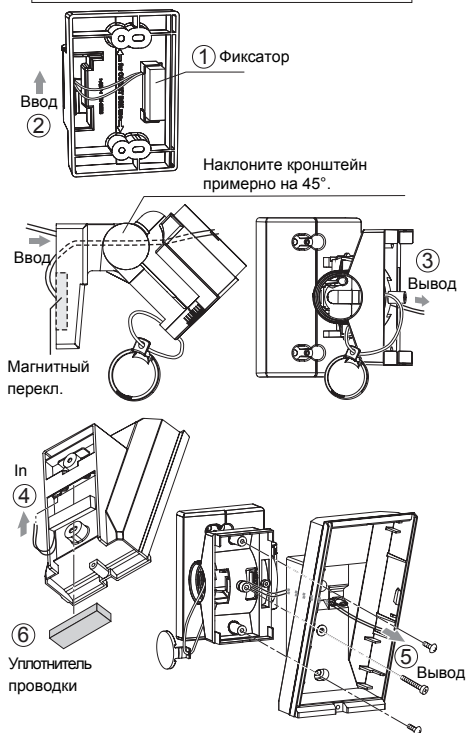

- 4** Установите кронштейн и основной блок к поверхности стены.

- 5** Подключите провода магнита к тамперу терминала основного блока и терминалу передатчика.

## 6 Тест на движение

- 1 Установите DIP переключатель 1 (LED ON/OFF) в положение "ON".

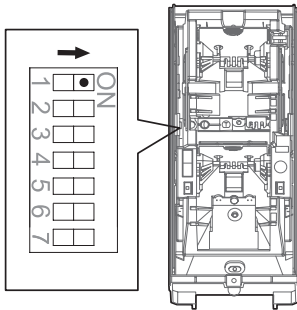

**Примечание>>**

Переключатель в положении "ON" по умолчанию.

- 2 Убедитесь, что детектор обнаруживает объект в предназначенной зоне детекции. Установка была успешной, если светодиодные индикаторы горят в течение двух секунд после прохода человека в зоне обнаружения.

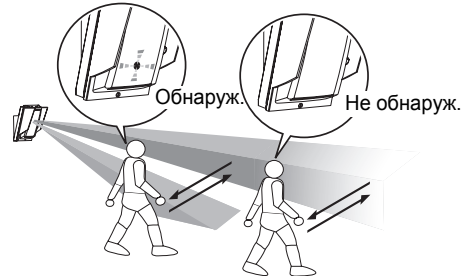

**Примечание>>**

Для теста на движение, продвигйтесь более чем на 1,0 м (3'3") от детектора.

- 3 Если светодиодная индикация не требуется постоянно, установите переключатель DIP 1 (LED ON/OFF) в "OFF".

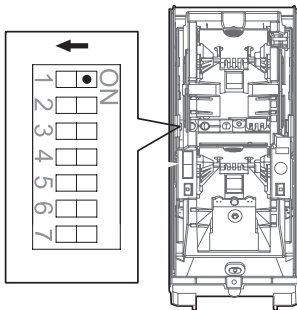

## 7 УСТАНОВКА

**DIP переключатель**

1. Тест на движение ON/OFF
2. Энергосбережение
3. Невоспр.
4. Тип тревожного выхода
5. Терминал разрядки
6. LED ON/OFF
7. ПИР И/ИЛИ

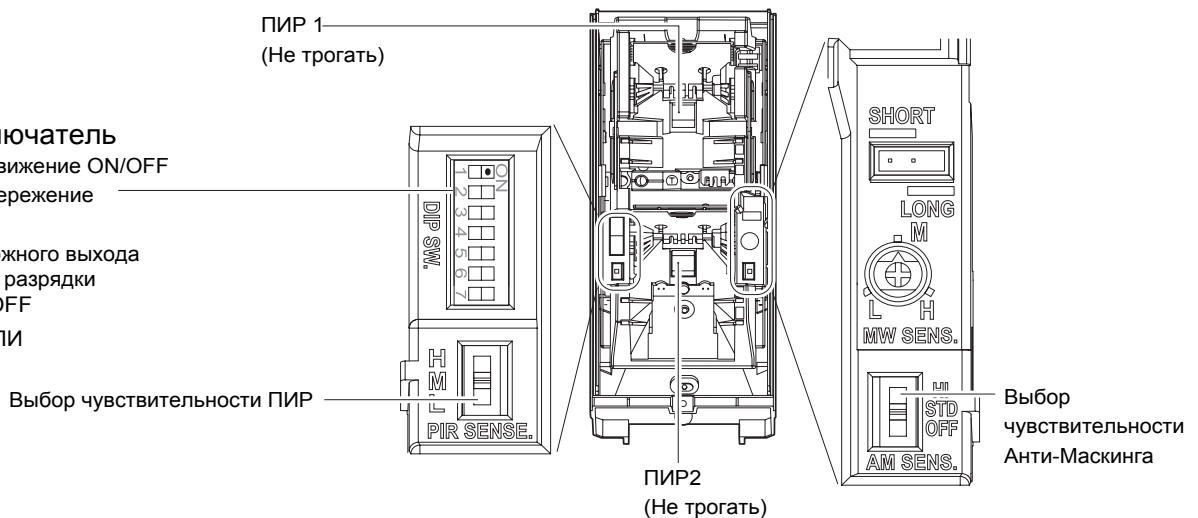

## -Режим Теста на Движение

DIP переключатель 1

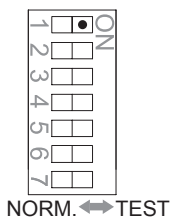

Позиция	Функция
Тест (Заводская настройка)	<ul style="list-style-type: none"> <li>LED будет гореть, когда происходит обнаружение, независимо от DIP-перекл.6. (Горит, независимо от LED ON/OFF (DIP-перекл. 6, См. 24) настройка)</li> <li>Сигнализация будет создана, когда происходит обнаружение, независимо от DIP-перекл. 2.</li> </ul>
Норма	<ul style="list-style-type: none"> <li>Нормальная эксплуатация. (Режим энергосбер.)</li> <li>LED выкл. (Когда LED ON/OFF в OFF.)</li> </ul>

**Внимание>>>** После завершения теста на движение, всегда устанавливайте устройство в Норму. положение для работы. Использование устройства в тестовом режиме сократит срок службы батареи.

## -Таймер энергосбережения

DIP переключатель 2

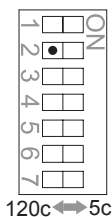

Даже если есть непрерывный сигнал тревоги, он генерируется только один раз в период таймера в режиме энергосбережения.

Позиция	Функция
120с (Заводская настройка)	120 сек.
5с	5 сек.

## -Переключатель невосприимчивости

DIP переключатель 3

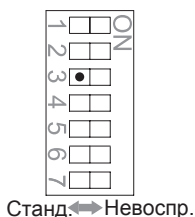

Позиция	Функция
STD (Заводск. настр.)	Логика Невосприимчивости не активирована.
Невоспр.	Логика невоспр. активирована. Используйте её в сложных условиях (например, влияние раст.).

## -Тип выхода Тревоги

DIP переключатель 4

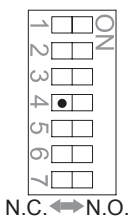

Выберите выходной контакт с терминала Тревожного Выхода.

Позиция	Функция
N.C. (Заводская настройка)	N.C. сигнал выводится на Тревожный выход терминала.
N.O.	N.O. сигнал выводится на Тревожный выход терминала.

### Выход тревожного сигнала >>

Тревожный сигнал, через регулярные промежутки времени выводится после сработки тревоги и продолжается в течении определённого периода.

### •Выход Анти-Маскинга

Когда объект находится близко к линзе, в течение более 180 секунд, схема ИК Анти-Маскинга будет активировать и генерировать сигнал неисправности. Выход Анти-Маскинга будет автоматически сбрасываться в течение примерно одной минуты после перезапуска маскирования объекта.

### • Выход Разрядки батареи (когда Выход разрядки батареи (DIP переключ. 5) в ON)

Когда емкость батареи становится низкой, устройство автоматически выводит короткие передачи, чтобы привлечь внимание .

При низком заряде аккумулятора сигнал поступает на выход, функция Анти-Маскинга будет отменена для того, чтобы продлить срок службы батареи.

При сигнале о низком заряде аккумулятора заменить все батареи на новые.

### Предупреждение

Не используйте батареи различной емкости (например смешивая новые и использованные батареи или от различных производителей и/или их типы вместе. Не соблюдение этого, может привести к взрыву, утечке электролита, выделение токсичных газов или другие последствия, которые могут быть вредны для людей и имущества.

### -Терминал разрядки батареи

DIP переключатель 5

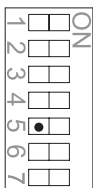

OFF ↔ ON

Позиция	Функция
OFF (Зав. настройка)	Выход Низкого заряда батареи выход не работает.
ON	Сигнал Низкого заряда батареи выводится на Тревожном выходе.

### -LED ON/OFF

DIP переключатель 6

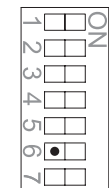

OFF ↔ ON

Позиция	Функция
OFF (Зав. настройка)	LED не горит даже при сработке детектора.
ON	LED горит когда горит при сработке детектора.



## -ПИР И/ИЛИ

DIP переключатель 7

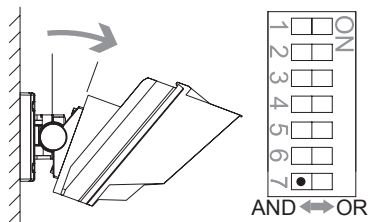

### **Примечание>>**

Режим "ИЛИ" подходит для случаев, когда требуются больше обнаруживаемости, а не устойчивости сигнализации к ложным сработкам, таких как управление освещением и активация камеры.

Позиция	Функция
И (Зав. настр)	Сигнализация выводится, когда ПИР1 и ПИР2 обнаруживают объект.
ИЛИ	Сигнализация выводится, когда ПИР1 или ПИР2 обнаруживает объект. Выбор режима "ИЛИ" делает дальность обнаружения больше, чем режим "и". Требуется корректировка тестом на движение когда выбран режим "ИЛИ". Фактическая корректировка должна проводиться путем регулирования углового кронштейна. <span style="border: 1px solid black; padding: 2px;">Только "ИЛИ"</span>

## -Чувствительность ПИР

Выбор чувствительность ПИР

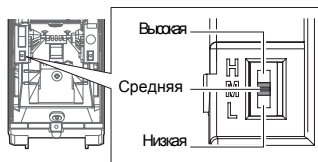

Позиция	Функция
Высокая	Высокая чувствительность
Средняя (Зав. настройка)	Средняя чувствительность
Низкая	Низкая чувствительность

## -ANTI-MASKING SENSITIVITY

Выбор чувствительности Анти-Маскинга

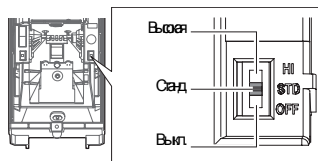

Позиция	Функция
Высокая	Высокая чувствительность
Станд. (Зав. настройка)	Нормальная чувствительность
Выкл.	Выключено

### **Внимание>>**

После закрытия крышки, не устанавливайте любые объекты на расстоянии 1 метра от устройства.

## 8 LED Индикация



Состояние Детектора		LED индикатор (Только Красный)
Прогрев		 Моргает примерно 60 сек..
Сигнализация		 Горит 2 сек
Тревожный выход	Анти-Маскинг грузится (Анти-Маскинг запустился)	 Моргает 2 раза в течении 5 сек., а затем повторяется .
	Сработка Маскирования	 Мигает 3 раза и гаснет на 3 сек., а затем повторяется через 180сек.
	Выход разрядки батареи	 Мигает 3 раза и гаснет на 3 сек., а затем повторяется.

### Примечание>>

Чтобы различать тревожные выходы вызванные разрядкой аккумулятора, при низком заряде батареи светодиодный дисплей загорается, когда крышка открыта, даже если индикатор ON / OFF (DIP-перекл. 6, См. 7) установлен в OFF.

## 9 Спецификация

### 9-1 Спецификация

Модель	HX-80NRAM
Метод детекции	Пассивный ИК
Зона охвата ПИР	24.0 m × 2.0 m (80' × 6'7") узкая / 20 зон
Предел зоны ПИР	6.5 m, 10.0 m, 13.0 m, 18.0 m (22', 33', 42', 59')
Скорость обнаруж.	0.3 m/s – 1.5 m/s (1'/s – 4'11"/s)
Чувствительность	2.0°C (3.6°F) при 0.6 m/s
Входная мощность	3 – 7.2 V DC Литиевая бат. (CR123A × 3, CR2 × 3, 1/2AA × 3, 1/2AA × 6)
Рабочее напряж.	2.5 – 9 V DC
Потребляемый ток	30 μ A (ждущий) / 4 mA (max.) при 3 V DC
Период сигнала	2.0 ±1 сек.
Период прогрева	Примерно. 90 сек. (LED моргает)
Выход сигнал.	Форм. С -Перекл.- 10 V DC 0.01 A max.
Тревожн вых.	N.C./N.O. Выборочно -Перекл.- 10 V DC 0.01 A max.
Выход тампера	Форм. С. 28 V DC, 0.1 A max. открывается при снятой крышке .
LED индикатор	Отключен : При нормальной работе . Включен : При тесте на движ. или LED Перекл. в ON . Красн.: Прогрев, Сигнал., Тревога, Разрядка бат.
Радиопомехи	Нет сигнализации 10 V/m
Рабочая температура	-25 – +60°C
Влажность	95% max.
Всепогодность	IP55
Монтаж	Стена
Высота установки	2.5 – 3.0 m (8'2" – 9'10")
Угол регулировки кронштейна	Вертик.: ±20° Гориз.: ±95°
Вес	780 g (27.5 oz.)
Аксессуары	Кронштейн, Винт (4 × 20 mm) × 4, Липкая лента × 2, Сигнальн кабель, Ввод батареи × 2, Комплект макетов батареи

\*Технические характеристики и дизайн могут быть изменены без предварительного уведомления.

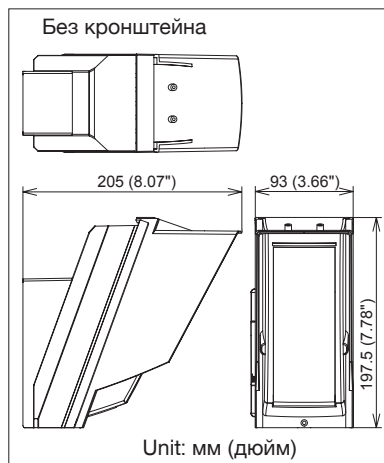
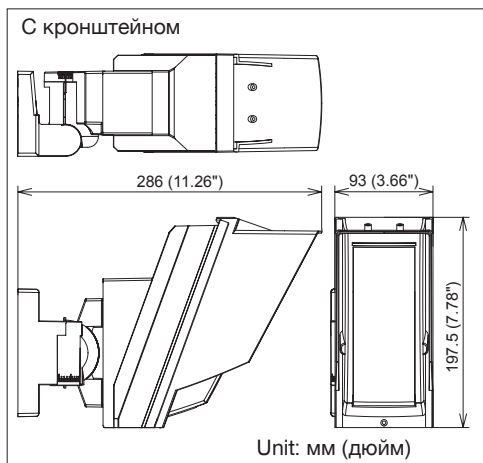

Серия НХ-80N только часть всей системы, поэтому мы не можем принять полную ответственность за любой ущерб или другие последствия в результате вторжения

Приблизительный срок замены представленной батареи, введите тип батареи и дату её первого использования

Тип батареи \_\_\_\_\_

Дата (Год/Месяц) \_\_\_\_\_